

CERTIFICAAT VAN GOEDKEURING

Afgegeven door **AIB-Vinçotte Nederland B.V.**, aangewezen bij ministeriële beschikking van het Ministerie van Volksgezondheid, Welzijn en Sport, van 29 maart 2001 onder kenmerk GZB/C&O/2162178.

Het certificaat betreft de keuring van een typekenmerkend speeltoestel.

Certificaat nr. : 6310744.003

Afgifte datum cert. : 06-10-2006

Dossier-rapport nr. : 6310744.003

Datum keuring : 06-10-2006

Betreft : **Opblaasstructuur Model : Tafelvoetbal Type nr. 06 21 001**

Soort toestel : **Opblaasstructuur Volgens NEN-EN 1176-1**

Eigenaar - houder :

Fabrikant : **JB-Inflatable Oosterboerweg 100 7943 KD MEPPEL**

Jaar van fabricage : **2006**

Leverancier : **JB-Inflatable Oosterboerweg 100 7943 KD MEPPEL**

Jaar van leverantie : **2006**

Dit certificaat is onbeperkt geldig

AIB-Vinçotte Nederland B.V. gevestigd aan de Heusing 2 te Breda, verklaart dat het bovenbeschreven toestel voldoet aan de vervaardigingsvoorschriften genoemd in het Warenwet Besluit "Attractie- en Speeltoestellen"

AIB-Vinçotte Nederland B.V.

Namens het bestuur,



M. v/d Leer
Coördinator Afd. Keuring Attractie & Speeltoestellen



P. Kuppens
Inspecteurs



Gebruikershandleiding

Lees voor het opzetten en gebruiken van het speeltoestel deze gebruikershandleiding zorgvuldig door. Bewaar deze gebruikershandleiding bij het speeltoestel. Handel altijd volgens de aangegeven voorschriften.

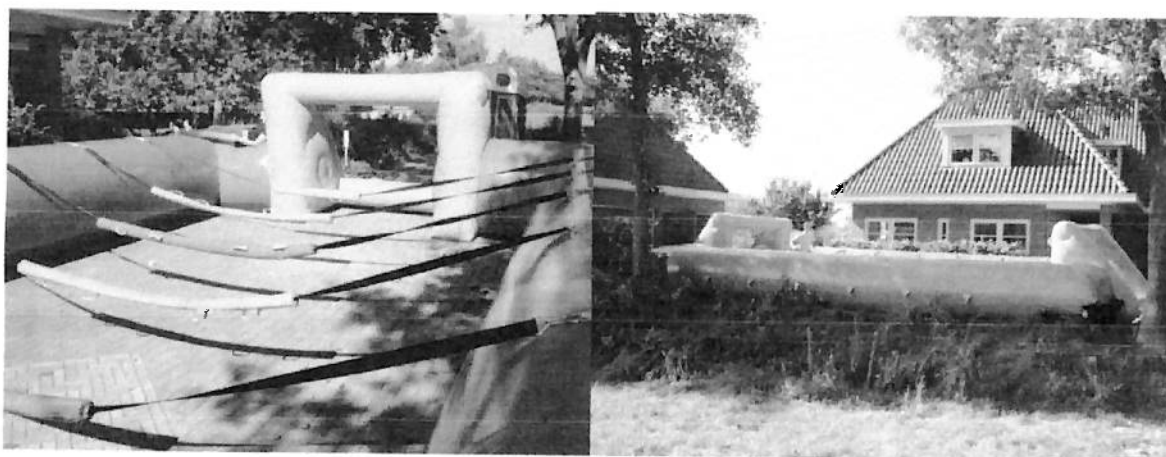

Model: Tafelvoetbal

Springkussen	JB-Inflatable
Typenummer	06 21 001
Ventilator	ST-Fans BV
Typenummer	QF 1.1-230-50-EU
Bouwjaar	2007

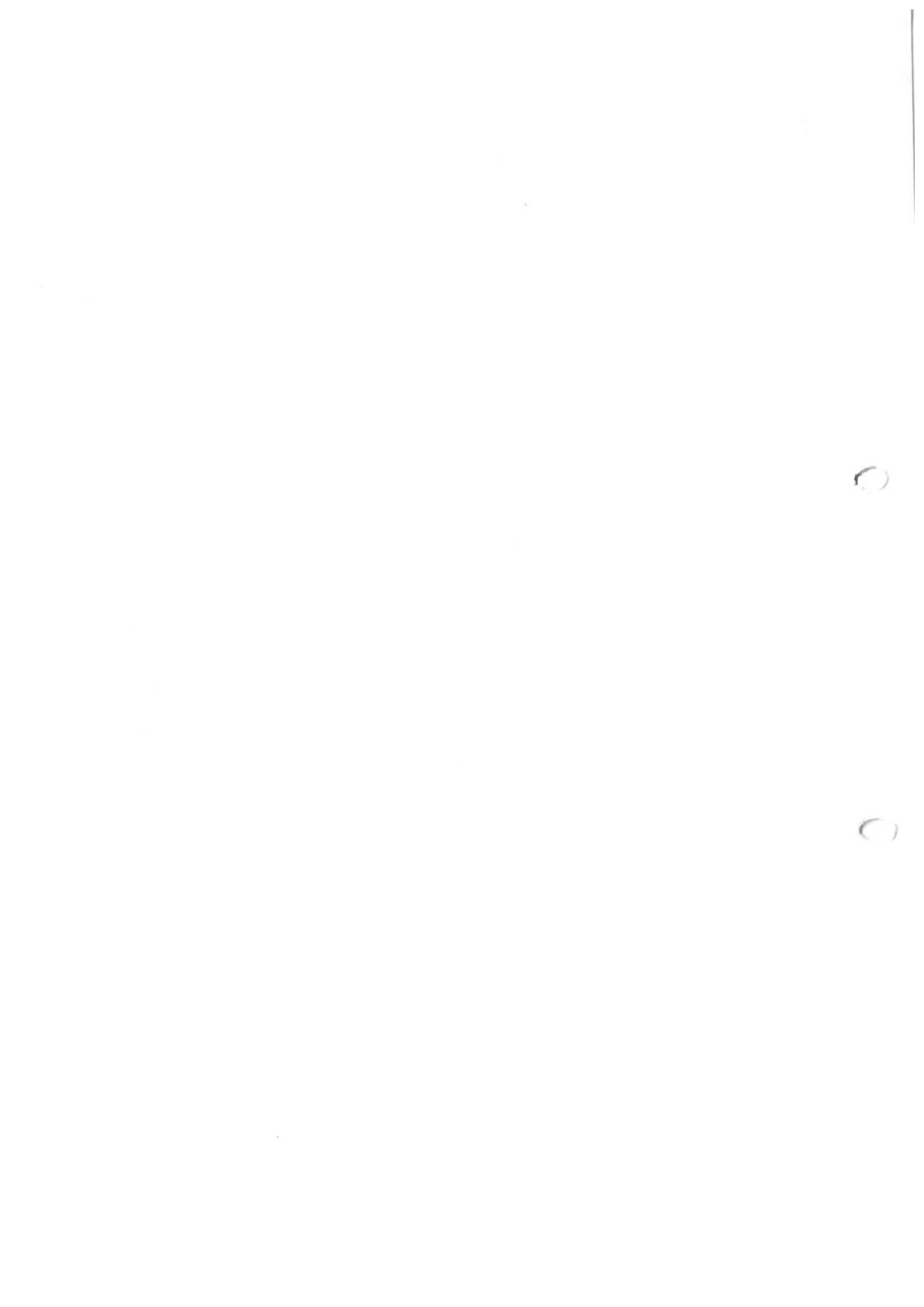

Logboek springkussen



Model: Tafelvoetbal

Springkussen	JB-Inflatable
Typenummer	06 21 001
Ventilator	ST-Fans BV
Typenummer	QF 1.1-230-50-EU
Bouwjaar	2007



Inhoudsopgave

Hoofdstuk

1	Inleiding	3
2	Eigenaar en beheerder	4
3	Identificatie en gebruik van het speeltoestel	5
3.1	Omschrijving van het speeltoestel	5
3.2	Identificatie	6
3.3	Signalering bij de ingang	7
3.4	Gebruik	8
3.4.1	Opzetinstructies	9
3.4.2	Neerlaatinstructies	10
3.4.3	Transport en opslag	10
4	Leverancier en fabrikant	11
5	Inspecties en onderhoud	12
5.1	Onderhoud	12
5.2	Inspecties	13
5.3	Gebreken en veranderingen	14
6	Reparatie	15
7	Ongevallen	16

○

✓

1 Inleiding

Het Warenwet besluit Attractie- en Speeltoestellen verplicht u als beheerder van Speelgelegenheden om per speeltoestel een logboek bij te houden. In dit logboek dient u de gegevens bij te houden over onderhoud, inspecties, reparaties en eventuele ongelukken. Zo kunt u optimaal zorg besteden aan de veiligheid van het speeltoestel.

Dit logboek is daarnaast een hulpmiddel voor de inspectie van de Voedsel en Waren Autoriteit. Deze instantie houdt toezicht op de naleving van het Warenwet besluit Attractie- en Speeltoestellen en heeft als zodanig het recht dit logboek in te zien. De controle-ambtenaar kan via dit logboek controleren of het onderhoud voldoet aan de verplichtingen uit het Warenwet besluit Attractie- en Speeltoestellen. Ook kan dit logboek een centrale rol vervullen bij aansprakelijks vraagstukken. Bovendien geeft dit logboek inzicht in de maatregelen die u als beheerder heeft genomen naar aanleiding van een eventueel ongeval. Het logboek bevat gegevens over de beheerder/eigenaar, gegevens voor de identificatie van het toestel en technische gegevens, gegevens over de leverancier en gegevens over de inspectie, het onderhoud, de reparatie van het toestel en gegevens over ongevallen. Bij ieder onderdeel vindt u een korte toelichting. De vereiste gegevens dient u in de daartoe bestemde ruimte in te (laten) vullen.

Wanneer u denkt meer ruimte nodig te hebben, omdat u bijvoorbeeld een groter aantal inspecties verwacht uit te voeren dan waarvoor ruimte is, raden wij u aan vooraf de vervolgbladen van de verschillende onderdelen van het logboek enkele malen te kopiëren en de kopieën tussen te voegen.

Het hier omschreven speeltoestel is gekeurd door het AIB-Vincotte Nederland BV. Het AIB-Vincotte Nederland BV is door de Voedsel en Waren Autoriteit (VWA) aangewezen voor het uitvoeren van keuringen conform het Warenwet besluit Attractie- en Speeltoestellen. De keuring omvat onder andere de toetsing van het speeltoestel aan het Warenwet besluit Attractie- en Speeltoestellen. De volgende normen zijn bij de typekeuring toegepast;

1. Warenwet besluit Attractie- en Speeltoestellen
2. EN 294 (veiligheidsafstanden ter voorkoming van gevaarlijke zones)
3. EN 349 (minimumafstanden ter voorkoming van beknelde lichaamsdelen)
4. NEN 1176-1 Algemene veiligheidseisen en beproevingsmethoden
5. NEN 1177 Schokabsorberende bodemoppervlakken van speelplaatsen veiligheidseisen en beproevingsmethoden.

Dit logboek maakt deel uit van de keuring door het AIB-Vincotte Nederland BV en voldoet aan de eisen van het Warenwetbesluit Attractie- en Speeltoestellen en dient derhalve te worden gebruikt en bijgehouden. Onderhouds- en gebruikshistorie zijn belangrijke kwaliteitgegevens voor de leverancier, maar ook de keuringsbewijzen en de status van de veiligheid van het speeltoestel dienen aantoonbaar te zijn voor de gebruikers.



2 Eigenaar en beheerder

De beheerder van het speeltoestel is degene die het toestel al dan niet commercieel exploiteert. Dit hoeft niet de eigenaar te zijn. Vermeldt daarom zowel de naam van de eigenaar als van de beheerder, ook als de eigenaar en de beheerder een en dezelfde persoon zijn. De datum van eigendomsoverdracht dient elke keer te worden ingevuld als de eigenaar het speeltoestel (door) verkoopt. Vermeldt als beheerder de periode dat u het speeltoestel onder uw beheer heeft.

Eigenaar

Naam	
Straat	
Postcode/plaats	
Telefoon nummer	
Datum van eigendoms-overdracht	

Beheerder

Naam	
Straat	
Postcode/plaats	
Telefoon nummer	
Datum van Eigendoms-Overdracht	



3 Identificatie en gebruik van het speeltoestel

3.1 Omschrijving van het speeltoestel

Het speeltoestel model is opgebouwd uit 4 grote buizen die een veld vormen, voorzien van 6 touwen waaraan de gebruikers zich vasthouden. De vulbuis voorzien van een keerklep. De 4 hoeken van het speeltoestel zijn voorzien van bevestigingsogen voor de verankering. Het speeltoestel is uitsluitend bedoeld voor het springen van kinderen vanaf 10 jaar.

Afmetingen, gewicht en statische druk:

Totaal	L x B x H	cm	1100 x 700 x 200
Speelvlak	L x B x H	cm	960 x 460
Wanden	L x B x H	cm	120 (4 x)
Trede	L x B x H	cm	N.V.T
Vulbuis	L x D	cm	125 x 30
Gewicht		kg	110
Statische druk maximaal		Pa	1400
Statische druk minimaal		Pa	1000

Het springkussen dient aangesloten te worden op een ventilator van het fabrikaat ST-Fans BV type QF 1.1-230-50-EU

Springkussen model tafelfoetbal

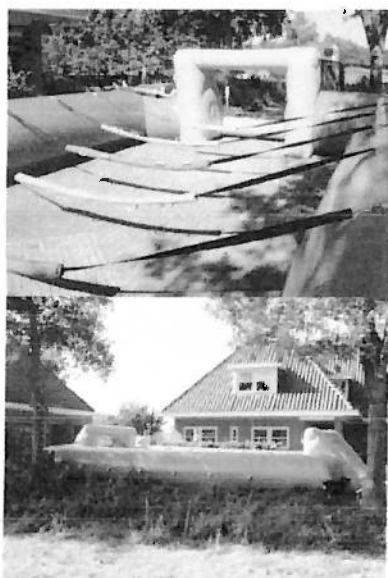

Ventilator ST-Fans BV

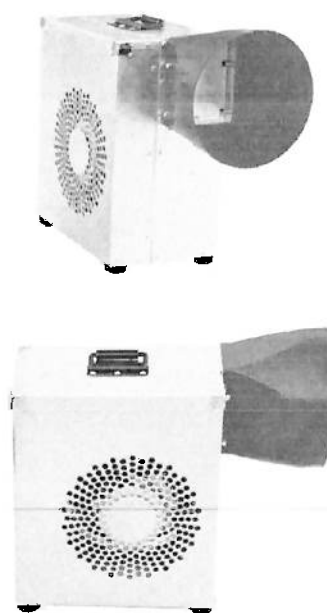

C

C

3.2 Identificatie

Elk speeltoestel is voorzien van een typeplaat. Voor het gebruik controleert u of de gegevens op het speeltoestel overeenkomen met de gegevens in dit logboek en de gegevens op de gebruikershandleiding.

Dit logboek is gemaakt voor het hieronder omschreven speeltoestel.

Identificatie



LEVERANCIER : JB-INFLATABLE
SPEELTOESTEL : SPRINGKUSSEN
MODEL : tafelvoetbal
TYPE NUMMER : 06-21-001
VENILATOR TYPE : QF-1.1 . 230/50 EU

ADRES: JB-Inflatable - Oosterboerweg 100
7943 KD Meppel - 0031(0)646192059
Nederland

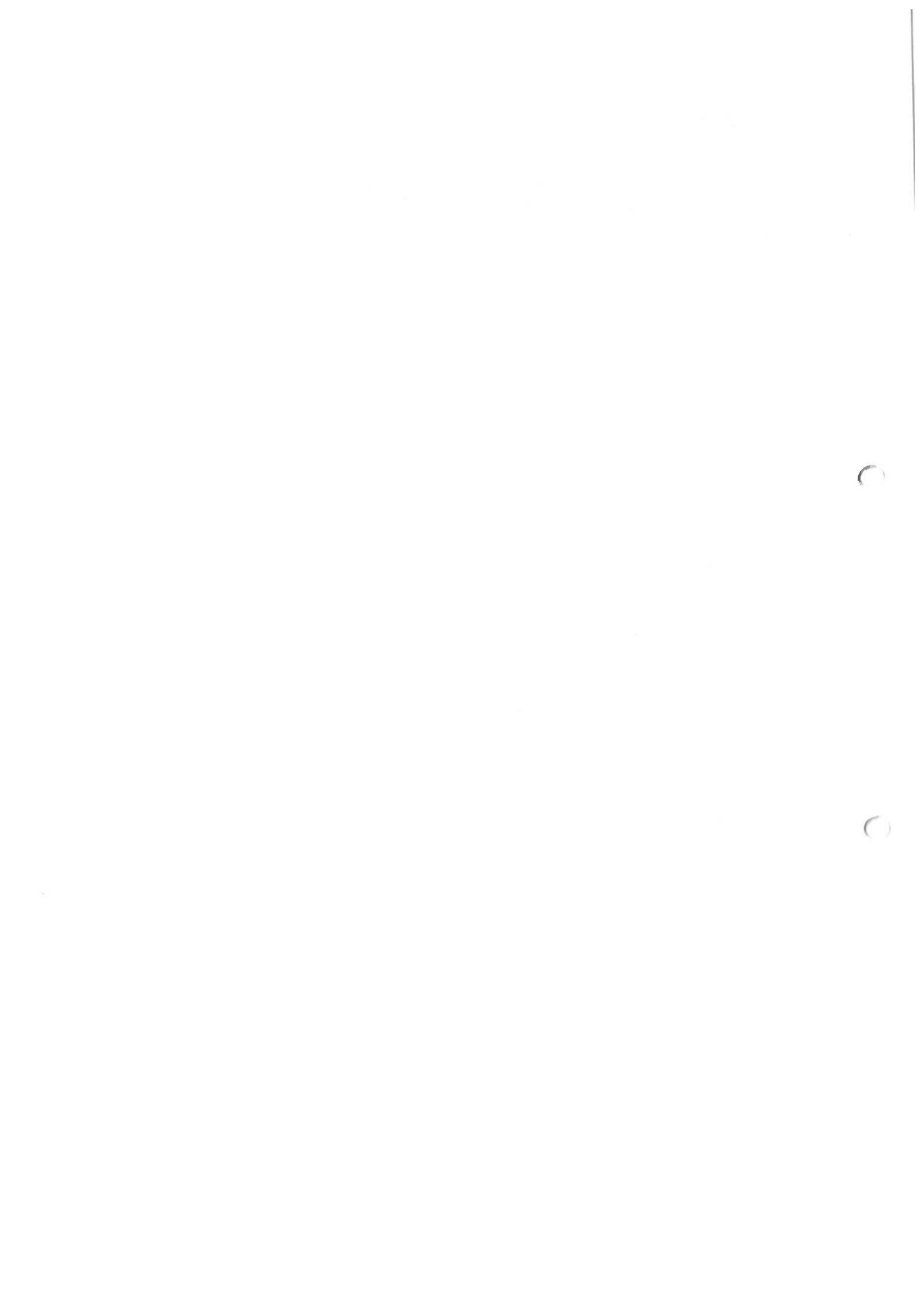

3.3 Signalering bij de ingang

Elk speeltoestel is voorzien van een signalering bij de ingang met de tekst zoals hieronder is weergegeven. Voor het gebruik controleert u of deze tekst overeenkomt met de gegevens op het speeltoestel.

Signalering bij de ingang

1. **Het gebruik van het springkussen is alleen toegestaan onder toezicht van een volwassen persoon.**
2. **De toezichthouder moet geïnstrueerd zijn en als zodanig herkenbaar.**
3. **De minimale leeftijd van de gebruikers is 10 jaar.**
4. **Het maximale aantal gebruikers gelijktijdig is 10 personen.**
5. **De maximale lengte van de gebruikers is 180 cm.**
6. **Het leeftijdsverschil van de gebruikers dient per keer springen zo gering mogelijk te zijn.**
7. **Het gebruik van schoenen, brillen, sieraden, scherpe- of hete voorwerpen op het springkussen is niet toegestaan.**
8. **Het gebruik van voedsel en drinken in het springkussen is niet toegestaan.**
9. **Het is niet toegestaan om te roken of onder invloed van geestverruimende middelen te zijn bij het gebruik van het springkussen.**
10. **Het is niet toegestaan te worstelen of elkaar te duwen.**
11. **Het is niet toegestaan op de buitenwanden klimmen.**
12. **Bij een windkracht van meer dan 4 Bft mag het springkussen niet gebruikt of opblazen worden.**
13. **Bij stroomuitval of storing aan de ventilator mag het springkussen niet gebruikt worden.**
14. **Indien het springkussen druk begint te verliezen moeten alle gebruikers direct van het springkussen. De minimale werkdruk bedraagt 10 mbar, de maximale 30 mbar.**

3.4 Gebruik



Voor het gebruik van het springkussen is een aparte gebruikershandleiding opgesteld. Bij ieder speeltoestel wordt de gebruikershandleiding meegeleverd. In de gebruikershandleiding zijn het opzetten, het gebruik, het neerlaten, het transport en de opslag van het speeltoestel uitgebreid omschreven.

Uit veiligheidsoverwegingen dient rondom het springkussen een vrije ruimte van minimaal 1.8 meter aanwezig te zijn. Hieronder wordt de benodigde vrije ruimte op de plattegrond weergegeven.

Plattegrond speeltoestel model tafelfoetbal en omgeving

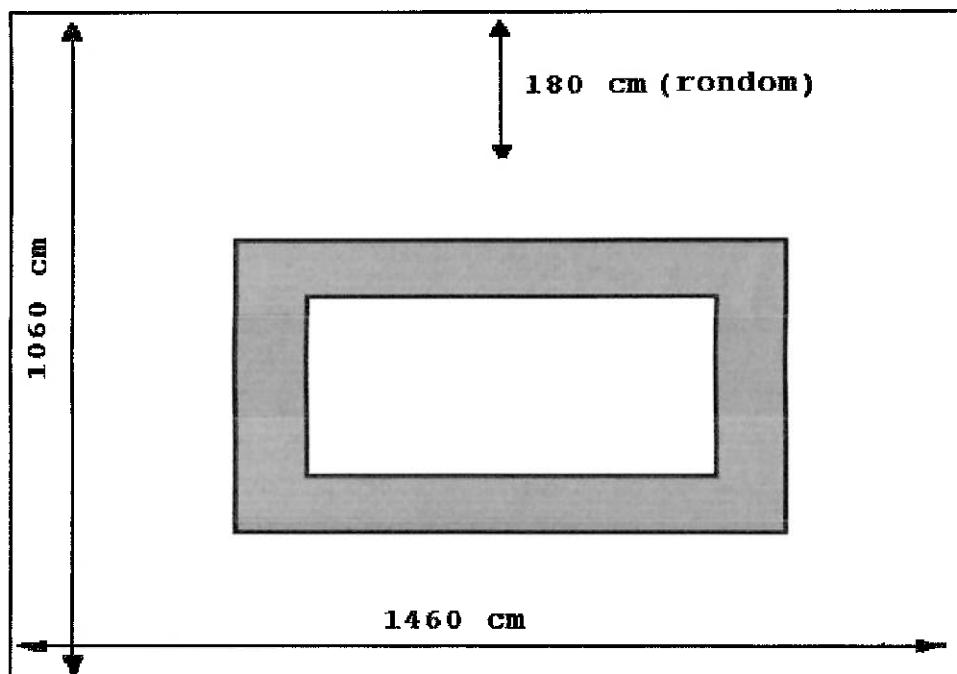

N.B. : Let bij het opstellen altijd op aanrijdgevaar en verkeersafzettingen



3.4.1 Opzetinstructies

Handel bij het opzetten als volgt:

- Controleer de verkeerssituatie ter plaatste en let op aanrijdgevaar en verkeersafzettingen.
- Plaats het springkussen op een zachte ondergrond zoals gras.
- Zorg voor voldoende vrije ruimte rondom het springkussen, zie plattegrond.
- Controleer de bodem op verontreinigingen en scherpe voorwerpen.
- Gebruik altijd een grondzeil en een geaard stopcontact.
- Wikkel het verlengsnoer geheel af en bescherm het stopcontact tegen water volgens IP44.



Stap 01.

Plaats het opgerolde springkussen op het uitgelegde grondzeil.



Stap 02.

Sluit de blower aan het springkussen.
Type: QF 1.1 – 230/50 - EU

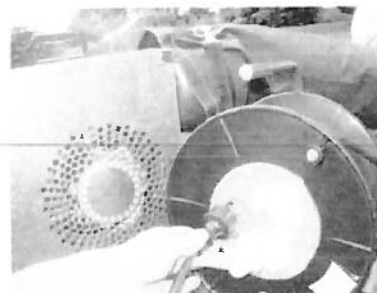

Stap 03.

Steek de steker van de ventilator in een geaard stopcontact.



Stap 04.

Blaas het springkussen op en controleer



Stap 05.

Blaas het springkussen op en controleer



Stap 06.

Controleer het springkussen op schade.



Stap 07.

Bevestig het springkussen aan landvasten.



Stap 08.

Plaats de landvasten tot maximaal 25 mm boven de grond en voorkom struikelgevaar.



Stap 09.

Controleer of alle handelingen goed uitgevoerd zijn.



3.4.2 Neerlaatinstructies

Handel bij het neerlaten als volgt:

- Controleer het springkussen op beschadiging en meld eventuele schade aan de beheerder.
- Reinig het springkussen zonnig met een vochtige doek en laat het drogen.
- Controleer of alle gebruikers het springkussen hebben verlaten.
- Neem de steker uit het gearde stopcontact.



Stap 01.

Wees er zeker van dat alle gebruikers van het springkussen verwijderd zijn.

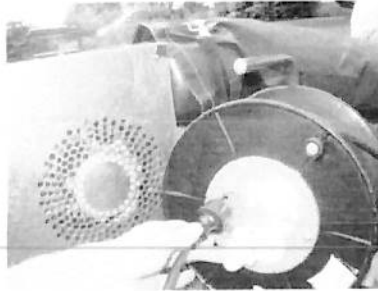

Stap 02.

Neem de steker van de ventilator uit het stopcontact

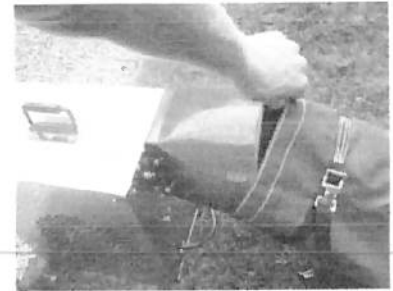

Stap 03.

Verwijder de ventilator van het springkussen.



Stap 04.

Verwijder de landvasten.



Stap 05.

Rol het springkussen op.



Stap 06.

Verzorg de transport op een goede manier.
Zie 3.4.3 transport.

3.4.3 Transport en opslag

- Verwijder voor het transport en opslag altijd eerst de landvasten.
- Berg de landvasten apart op.
- Nadat het luchtkussen geheel leeggelopen is, kan het springkussen opgerold worden.
- Plaats het springkussen in de bijgeleverde transportzak.
- Controleer het grondzeil op schade en vouw het grondzeil op.
- Controleer de ventilator op schade, met name het snoer.
- Voor het opslaan dient het springkussen goed droog te zijn.

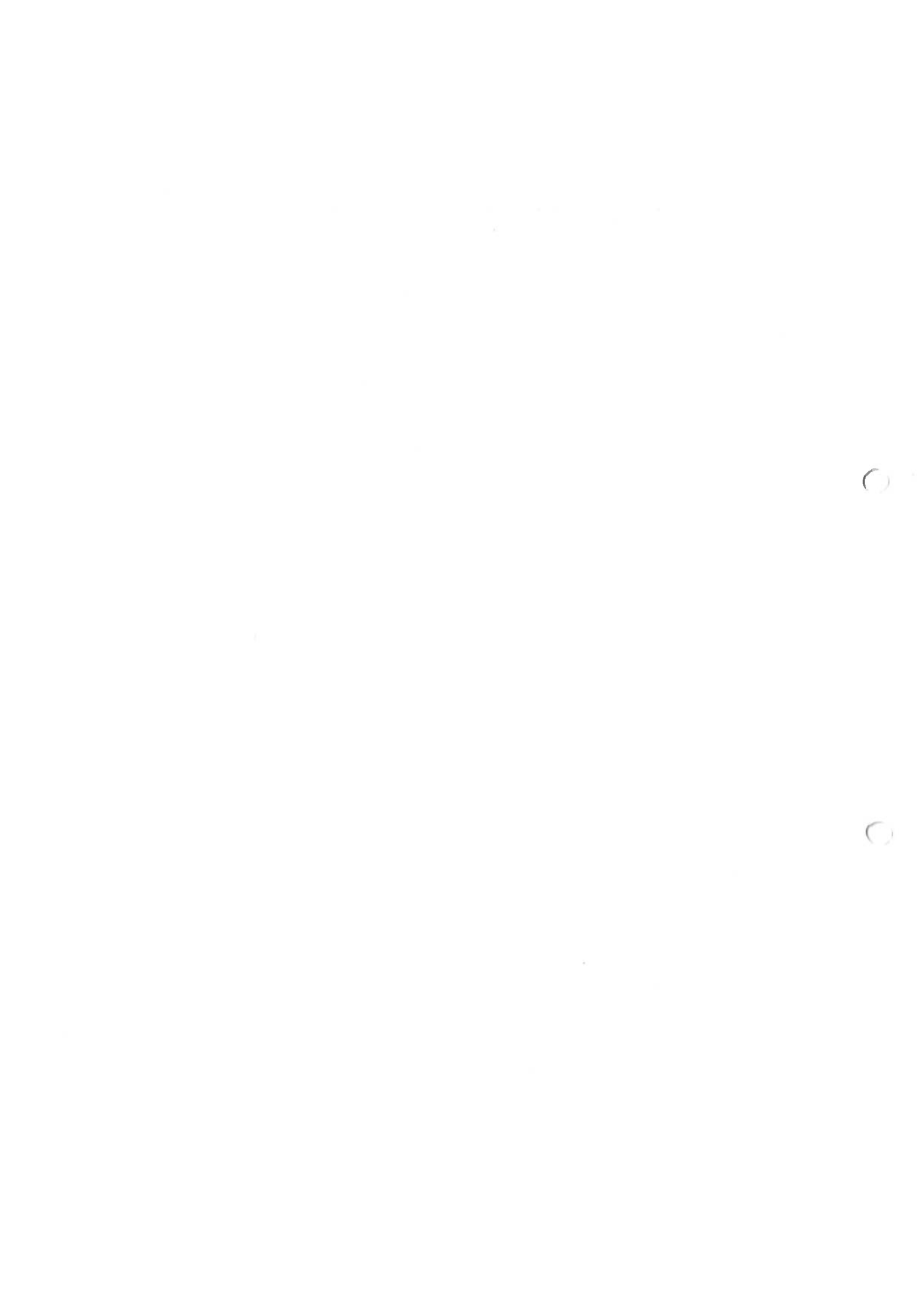

4 Leverancier en fabrikant

De leverancier en fabrikant van het hier omschreven springkussen is JB-Inflatable. De keuring van het speeltoestel is uitgevoerd in opdracht en op naam van JB-Inflatable.

Naam	JB-Inflatable
Straat	Oosterboerweg 100
Postcode/plaats	7943 KDMeppeel
Telefoon nummer	00 31 (0) 6 4619 2059
E-mail	Info@JB-Inflatable.nl

Naam Keuringsinstantie	AIB-Vinçotte Nederland BV
Keuringsdatum	06 – okt -2006
Certificaatnummer	



5 onderhoud en inspecties

5.1 Onderhoud

Het springkussen dient periodiek te worden onderhouden. De onderhoudsfrequentie is afhankelijk van het gebruik doch dient minimaal één maal per jaar uitgevoerd te worden. Geef aan wanneer en door wie voor veiligheid relevant onderhoud heeft plaats gevonden.

Voor onderhoud dienen de volgende werkzaamheden uitgevoerd te worden:

- Reinig alle vlakken met neutrale zeep
- Controleer de stiknaden op lekkage
- Controleer de aanwezigheid van de signalering
- Controleer de aanwezigheid van de bevestigingsogen
- Controleer de aanwezigheid van de landvasten

Onderhoud

Datum	Uitvoerder	Paraaf	Omschrijving onderhoud

N.B.: Gebruik geen agressieve of schurende schoonmaak of oplosmiddelen.



5.2 Inspecties

Geef hier een overzicht van de verschillende inspecties die in de loop der tijd zijn uitgevoerd op het speeltoestel en vermeld de gegevens van de uitvoerder van deze inspecties. Het speeltoestel dient minimaal één maal per jaar door een daartoe bevoegde deskundige gecontroleerd te worden.

Tijdens de inspecties dienen de volgende punten gecontroleerd te worden:

- Controleer de stiknaden op eventuele lekkage
- Controleer de statische druk (minimale druk 1000 Pa)
- Controleer speeltoestel op overige gebreken of veranderingen
- Controleer het speeltoestel volgens NEN 1176-1
- Controleer de ventilator volgens NEN 3140

Inspecties

Datum	Uitvoerder	Paraaf	Omschrijving onderhoud

Nb. Voeg de inspectie rapporten toe aan het logboek.



5.3 Gebreken en veranderingen

Worden bij de inspecties gebreken of veranderingen in de staat van het speeltoestel geconstateerd die de veiligheid in gevaar kunnen brengen, vermeld deze gebreken of veranderingen en de te nemen maatregelen dan hieronder. Vermeld ook wanneer de te nemen maatregelen worden uitgevoerd.

Gebreken en veranderingen

Datum	Geconstateerd gebrek / verandering	Te nemen maatregel	Datum



6 Reparatie

Worden bij de inspecties gebreken of veranderingen in de staat van het speeltoestel geconstateerd die de veiligheid in gevaar kunnen brengen, vermeld deze gebreken of veranderingen en de te nemen maatregelen dan hieronder. Vermeld ook wanneer de te nemen maatregelen worden uitgevoerd.

Reparaties

Datum	Omschrijving reparatie / vervanging	Uitvoerder / leverancier



7 Ongevallen

Mocht zich een ongeval voordoen, waarvan wordt vermoed dat dit door het speeltoestel is veroorzaakt, dan dient het ongeval hieronder vermeld te worden. Vermeld het letsel en de leeftijd van de gebruiker. Voer na een ongeval altijd een inspectie uit. Wordt bij deze inspectie een gebrek of verandering in de staat van het speeltoestel geconstateerd vermeld dit gebrek of verandering dan in het logboek bij inspecties. Vermeld hieronder de te nemen maatregelen en vermeld wanneer deze worden uitgevoerd.

Ongevallen

Datum	Ongeval / letsel	Oorzaak	Te nemen maatregel	Datum

N.B.: Meldt ernstige ongevallen altijd aan de leverancier en fabrikant JB-Inflatable.

